



Les huiles essentielles au secours des mammites

Témoignage de deux années
d'expérimentation à l'Adage
2008-2010





- Une HE, c'est quoi ?
- La démarche de recherche
- Témoignages



Qu'est-ce qu'une HE ?

Différents types de médecine

- Homéopathie
- Les plantes
 - Phytodiététique
 - Phytothérapie
 - Aromathérapie



Les HE : Obtention

- HE – eau florale – essence
- Distillation
- Rendement variable



Schéma d'hydro distillation (plus douce car les plantes aromatiques ne sont pas directement au contact du feu)

1 : feu, 2 : eau, 3 : vapeur d'eau, 4 : plantes aromatiques, 5 : vapeur d'eau chargée d'HE, 6 : eau froide, 7 : eau chaude, 8 : eau + HE, 9 : huile essentielle, 10 : eau florale

Qualité

- Chémotype

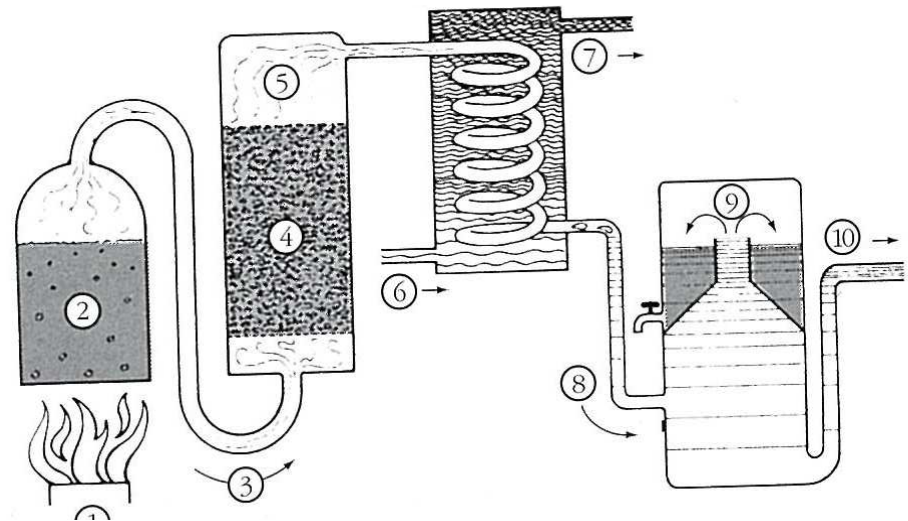
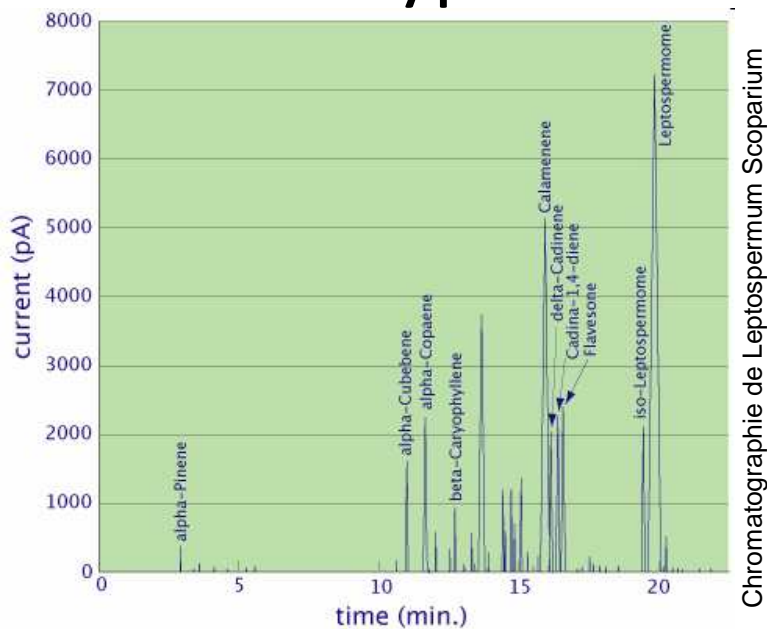

Chemical composition of pure East Cape manuka oil measured by gas chromatography and depicting many of the principal known peaks.

- Différences entre laboratoire

Eucalyptus :

Radiata, citriodora, dives, globulus, polybractea à cryptone

Thymus vulgaris :

Linalol, thymol, thujanol, carvacrol, géraniol, paracymène, alpha terpinéol

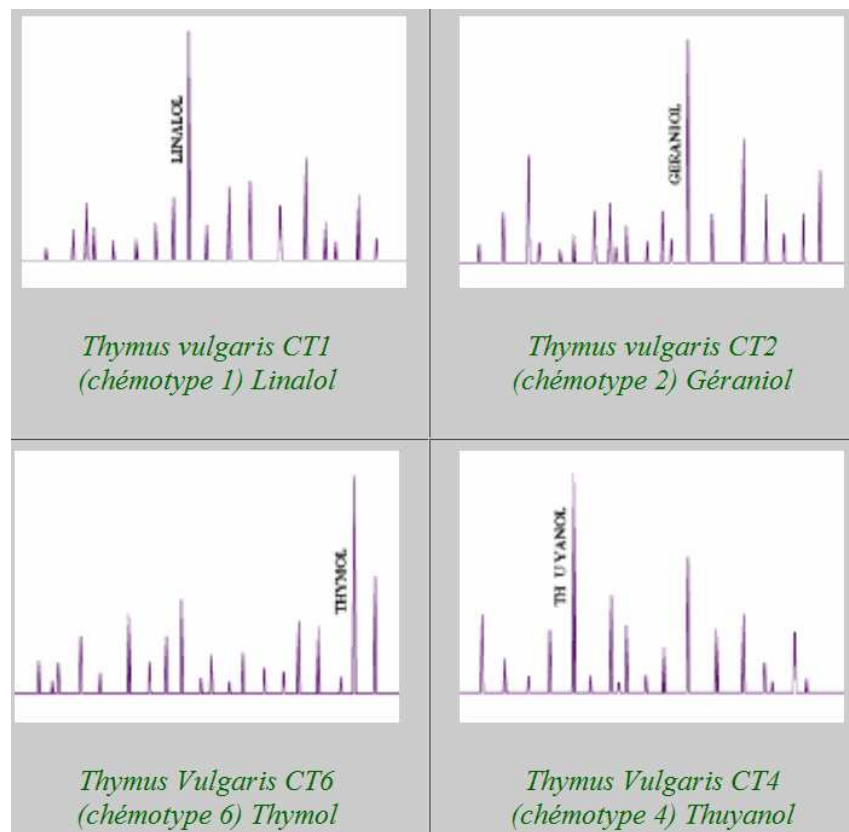

Choix des huiles

- Classification selon les molécules dominantes
- Loi des contraires

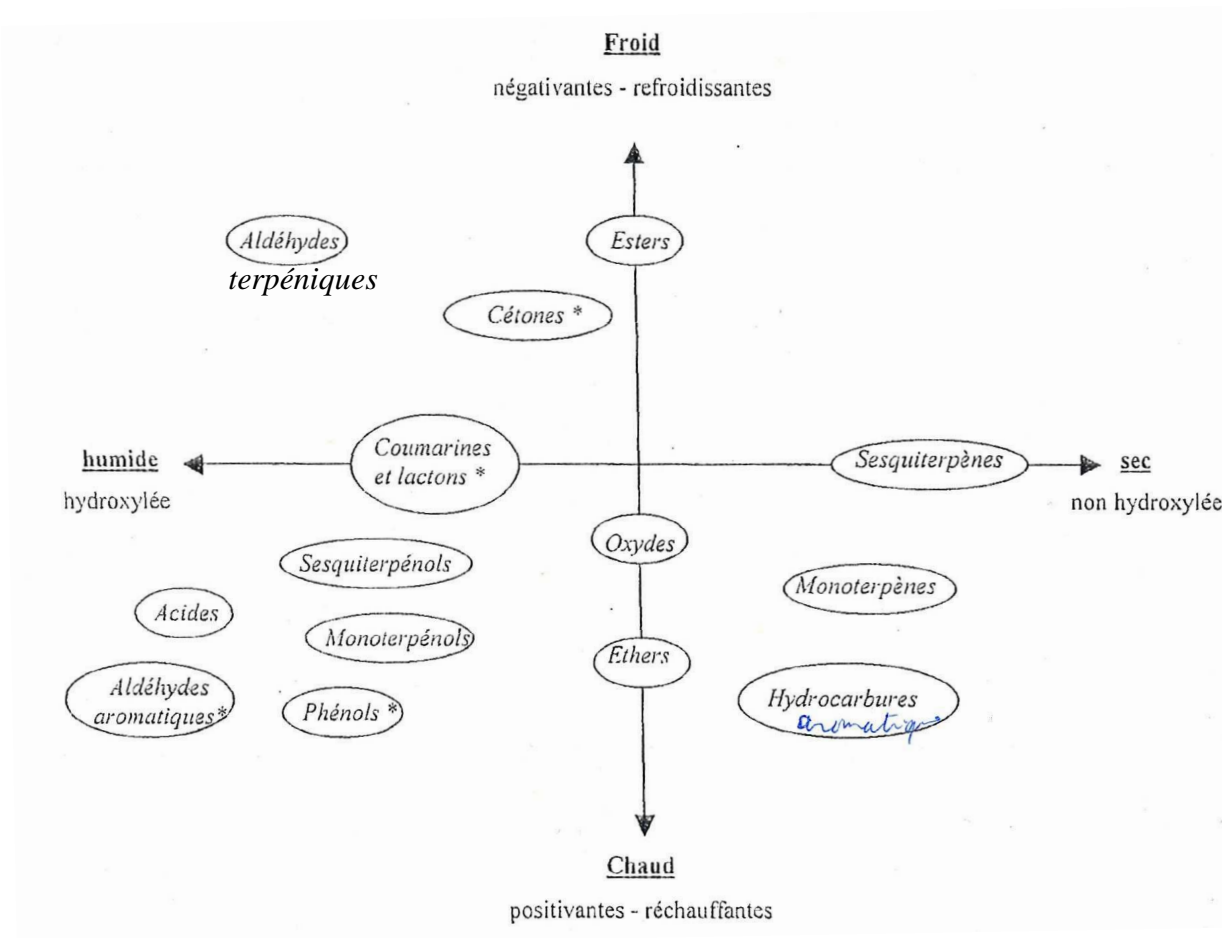



L'expérimentation

La démarche

- Plusieurs phases
 - Terrain depuis décembre 2008
 - Laboratoire 2010
 - Terrain et laboratoire 2010-2011



Le choix des huiles en 2008

- En analogie avec les pratiques en médecine humaine, selon l'aromatologue Michel Derval
- 3 mélanges : anti-infectieux et/ou anti-inflammatoires
- Application externe

	Huiles essentielles	Molécules dominantes (Chromatographies Herbes et Traditions, 2010)
A	Aniba rosae odora parviflora	Linalol
	Thymus saturéoïdes à bornéol	Bornéol, thymol
	Rosmarinus officinal à verbénone	Verbénone, bornéone, acétate de bornyle
A2	Eucalyptus citriodora	Citronellal
	Thymus saturéoïdes à bornéol	Bornéol, thymol
	Rosmarinus officinal à verbénone	Verbénone, bornéone, acétate de bornyle
B	Laurus Nobilis	1,8-cinéole, linalol, alpha- terpinéol, acétate d'alpha- terpényle
	Cymbopogon martinii	Géranol
	Melaleuca alternifolia	Terpinèn-4-ol, gamma- terpinène,



Les premiers résultats

- Les résultats augmentent avec l'expérience
- HE Eucalyptus citriodora donne des résultats immédiats

Total des essais 12/2008 – 03/2010		
	Traitées	Guéries
A	34	16
B	43	26
A2	172	118
Autre	41	20
Total	290	180
Réussite : 62% En moyenne avec les antibiotiques, les guérisons vont de 40 à 70%		

La phase en laboratoire

- Partenaires :
 - Michel Derval
 - ISAE
 - Vétérinaires (Hubert Hiron, Laurence Jouet)
 - Herbes et Traditions
 - Conseil Régional, Conseil Général
- Analyse de 4 aromagrammes par vache (LI, BI, LT, BT)
- 36 VL, 137 aromagrammes
- 49 huiles testées + 4 mélanges



Les aromatoigrammes

- Premières conclusions :
 - Confirmation de l'activité des phénols, aldéhydes aromatiques sur des germes de vaches
 - La quantité de molécules supposées actives n'explique pas à elle seule la sensibilité du germe



Les aromatoigrammes

- Résultats inattendus, le germe ambassadeur de l'animal ?
- La synergie entre les huiles n'est pas systématique

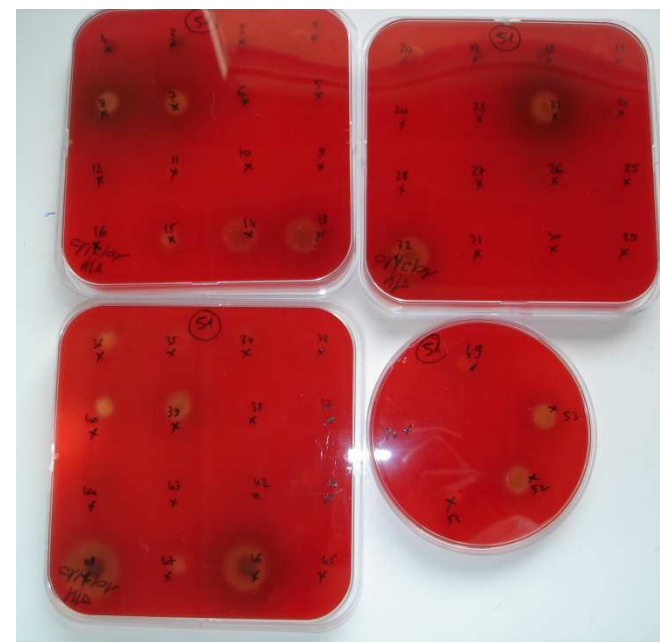

Echantillon 53			Echantillon 20		
huiles	diamètre (mm)		huiles	diamètre (mm)	
	1 μ l	3 μ l		1 μ l	3 μ l
Mél 51	0	6	Mél 50	1	4
17	0	14	1	5	9
44	4	9	44	0	3
47	28	33	47	10	16

Fréquence d'inhibition par germe

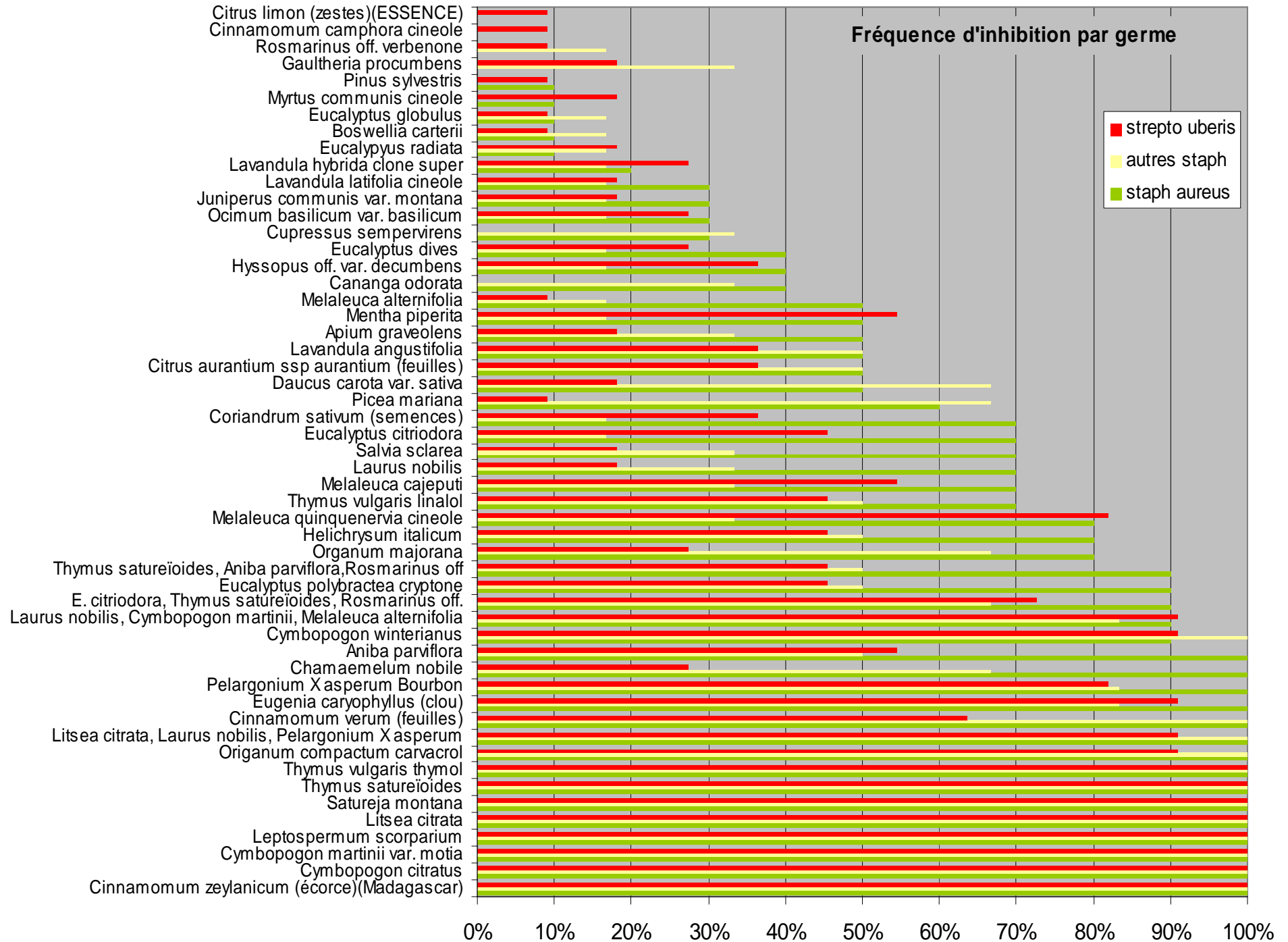
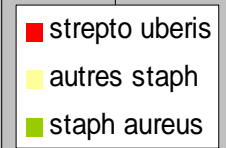



ADAGE 35

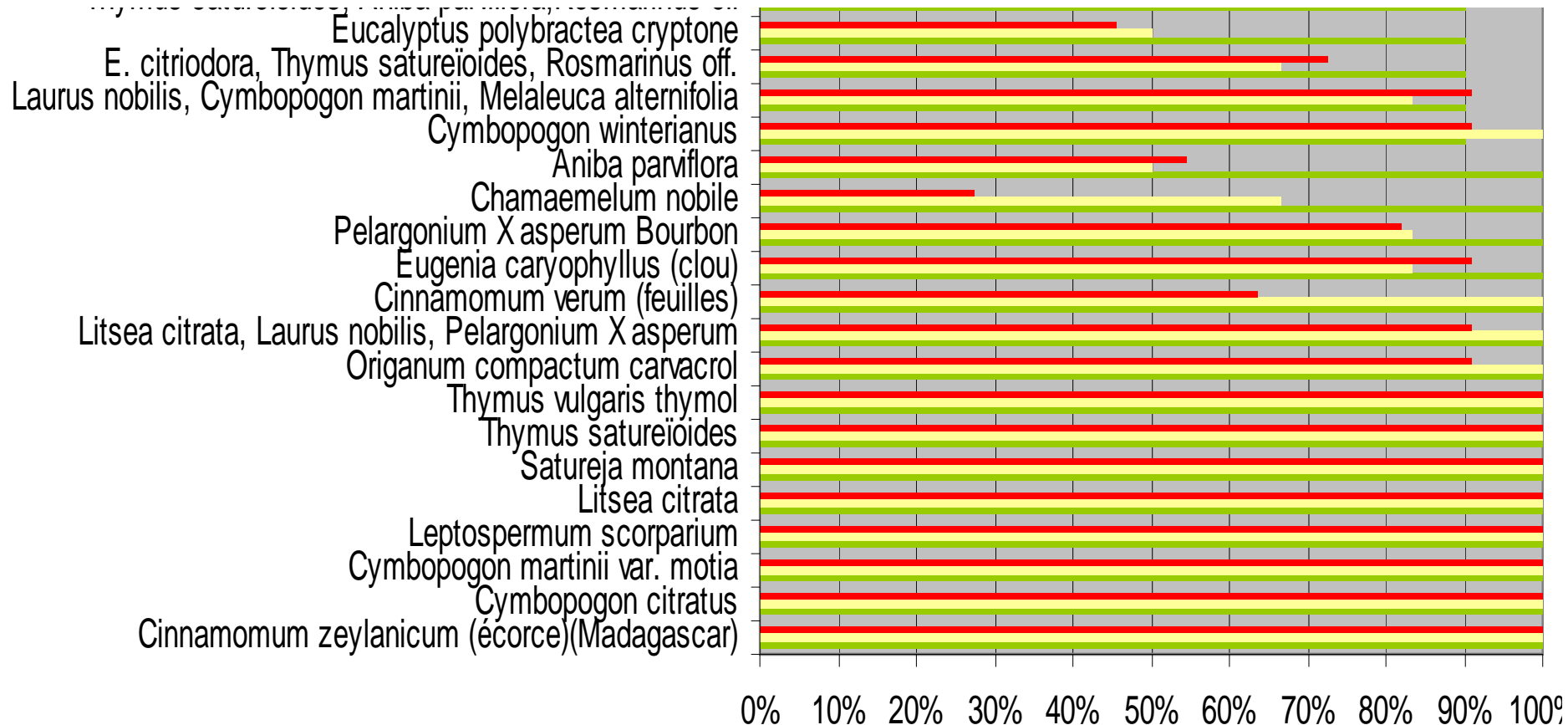
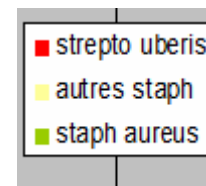



Nouveaux essais

- « Expé » augmente les résultats de manière significative
 - HE *Listea citrata*
 - HE *Thymus vulgaris* à thymol
 - HE *Leptospermum scoparium*
- Leucocytes ? (teneur variable après traitement)

Total des essais 03/2010 – 11/2010		
	Traitées	Guéries
A	5	5
B	6	2
A2	45	34
Expé	22	20
Total	78	61
Réussite : 78% En moyenne avec les antibiotiques, les guérisons vont de 40 à 70%		



Témoignages

Témoignages

- « Je n'ai pas plus de mammites et j'ai moins de récurrences »
- « Le traitement est simple et se fait facilement : quelques gouttes sur l'échine matin et soir pendant 7 jours et puis c'est tout »
- « Je n'ai pas utilisé d'antibiotiques depuis le mois de janvier [2009] pour les mammites »



Témoignages

- « Ce qui me plaît le plus avec les HE c'est d'avoir le contrôle du traitement. Avec les antibiotos, tu injectes, tu tries le lait et tu attends en priant pour que ça guérisse. Avec les huiles, tu déchiffres les symptômes de la mammite, tu choisis le protocoles, tu adaptes selon les résultats. »
- « Les veaux ne boivent plus le lait de fin de traitement antibiotique et ne s'en portent pas plus mal ! »

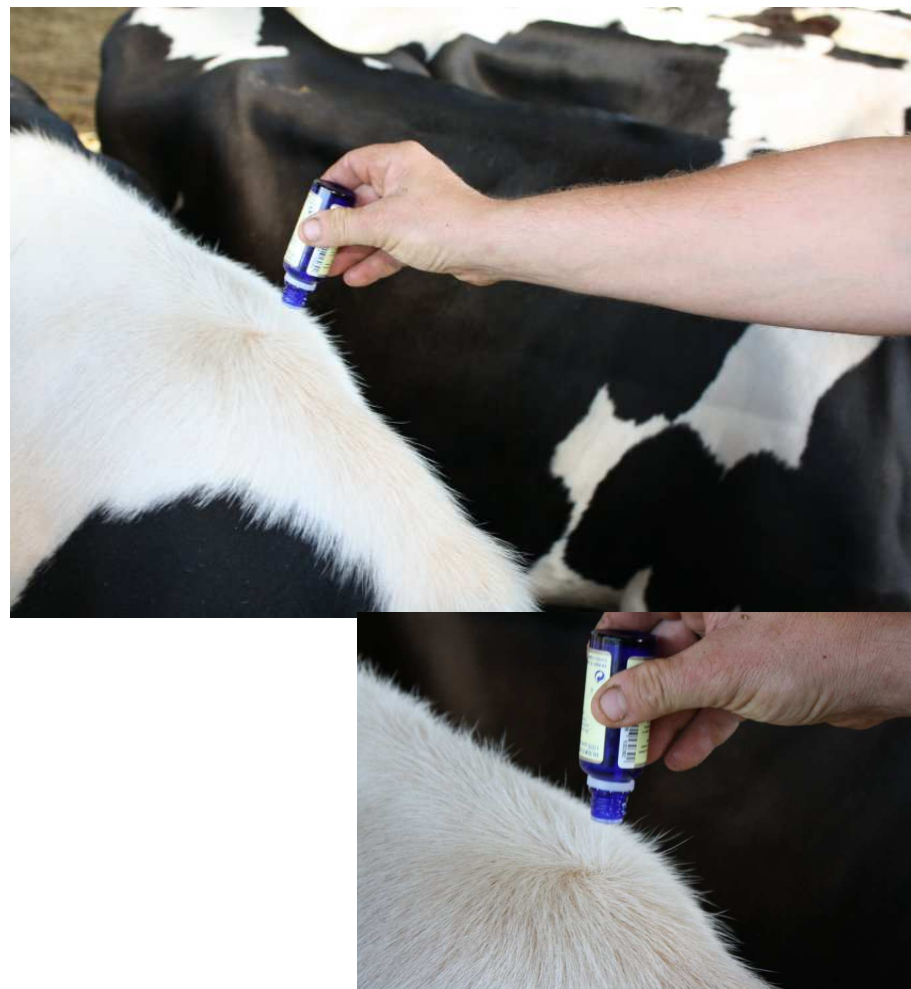

Témoignages

- « On jette moins de lait »
- « C'est beaucoup moins cher »
 - 1 mL Litsea citrata = 0.33 €
 - 1 mL Thym thymol = 0.68€
 - 1 mL Leptospermum scoparium = 1.21 €
 - Total = 2.22€
- « Tu n'as pas la peur au ventre de mettre des antibiotos dans ton tank »





Et maintenant...

- Suite en 2011
 - Élargissement de la gamme d'huiles essentielles
 - Guérison bactériologique